



DVM179BT

MANUAL DE INSTALACIÓN / USUARIO

Receptor Multimedia con Bluetooth®
y Pantalla Táctil 7"



Notas sobre propiedad

La marca y los logotipos de Bluetooth® son propiedad de Bluetooth SIG, Inc.

El logo microSD es marca registrada de SD-3C, LLC.

Otras marcas registradas y marcas denominativas son de sus respectivos propietarios.

Información de Seguridad

Lea atentamente todas las instrucciones antes de instalar o poner en funcionamiento

Debido a su naturaleza técnica, se recomienda especialmente que un profesional o un distribuidor autorizado instale la unidad. Este producto solo se puede utilizar en vehículos con toma a tierra negativa de 12VDC.

Para evitar daños o lesiones:

- Asegúrese de realizar la conexión a tierra de la unidad en el chasis del vehículo.
- No instale la unidad en un lugar expuesto a la luz solar directa o a calor excesivo o a posibles salpicaduras de agua.
- No exponga la unidad a golpes fuertes.
- Cuando reemplace un fusible, solo utilice uno con el valor recomendado. Utilizar un fusible con el valor incorrecto puede provocar un mal funcionamiento de la unidad.
- Para evitar cortocircuitos al reemplazar el fusible, desconecte primero el arnés de cableado.
- Utilice solamente el arnés de cableado y accesorios provistos.
- No puede mirar videos mientras el vehículo esté en movimiento. Busque un lugar para estacionar y active el freno de mano.
- No puede mirar videos con el automóvil en movimiento. Busque un lugar seguro para estacionar y active el freno de mano.
- Si tiene problemas durante la instalación, consulte con el distribuidor DUAL más cercano.
- Si la unidad no funciona correctamente, reiniciela. Si el problema persiste, consulte con el distribuidor de DUAL más cercano o comuníquese con la asistencia técnica al teléfono 1-866-382-5476.
- Para limpiar el monitor, pase un paño de silicona o un paño suave. No utilice un paño duro o solventes volátiles tales como diluyentes y alcohol.
- Cuando descienda la temperatura de la unidad (por ejemplo en invierno), el cristal líquido dentro de la pantalla se pondrá más oscuro que lo usual. El brillo normal volverá luego de utilizar el monitor durante un tiempo.
- Cuando extienda los cables de arranque, batería o los cables a tierra, asegúrese de utilizar cables para industria automotriz, u otros cables con un diámetro de 0,75mm (AWG 18) o mayor para prevenir caídas de voltaje.
- Si el LCD está dañado o roto, no toque el fluido de cristal líquido. El mismo puede ser peligroso para su salud o fatal. Si el fluido del LCD entra en contacto con su ropa o con su cuerpo, lave con jabón de inmediato.

Conformidad con la FCC

Este dispositivo cumple con la Parte 15 de las Regulaciones de la FCC. El funcionamiento está sujeto a las siguientes dos condiciones:

- (1) Este dispositivo no puede causar interferencias perjudiciales, y
- (2) Este dispositivo debe aceptar cualquier interferencia recibida, incluyendo interferencia que puede causar funcionamiento no deseado.

Advertencia: Los cambios o modificaciones realizados a esta unidad que no estén expresamente aprobados por la parte responsable de la conformidad podría anular la autoridad del usuario para operar el equipo.

Nota: Se ha probado este equipo y se comprobó que cumple con los límites para un dispositivo digital Clase B, conforme a la Parte 15 de las Regulaciones de la FCC. Estos límites están diseñados para proporcionar una protección razonable contra interferencias perjudiciales en instalaciones residenciales. Este equipo genera, usa y puede irradiar energía de radiofrecuencia y, de no instalarse y utilizarse de acuerdo a las instrucciones, puede causar interferencias perjudiciales a las comunicaciones de radio. No obstante, no hay garantía de que no haya interferencia en una instalación en particular. Si este equipo provoca interferencia perjudiciales en la recepción de radio o televisión, que puede determinarse apagando y encendiendo el equipo, se aconseja al usuario que trate de corregir la interferencia mediante una o más de las siguientes medidas:

- Reorientar o reubicar la antena receptora.
- Aumentar la separación entre el equipo y el receptor.
- Conectar el equipo a una salida en un circuito diferente al que está conectado el receptor.
- Consultar al distribuidor o a un técnico especializado en radio/TV para obtener ayuda.



Preparación

Antes de comenzar

- Desconecte el terminal negativo de la batería. Pida instrucciones a un técnico calificado.
- Evite instalar la unidad donde pueda estar sujeta a altas temperaturas, como sol directo, o donde pueda estar sujeta a polvo, suciedad o vibración excesiva.

Comenzar

- Insertar las llaves suministradas en las ranuras según como se muestra, y deslice la unidad fuera de la manga de montaje.
- Instalar la manga de montaje en la abertura, doblando las lengüetas para asegurarla.
- Conectar el arnés de cableado. Si tiene alguna duda, consulte con un técnico calificado.
- Algunos vehículos pueden requerir de un kit de instalación y/o adaptador de arnés de cableado (se venden por separado).
- Volver a conectar el terminal negativo de batería y compruebe el correcto funcionamiento.
- Coloque el anillo de ajuste en su lugar (de ser necesario).
- Deslice la unidad dentro de la manga de montaje para asegurarla.

Herramientas necesarias

Tools Required

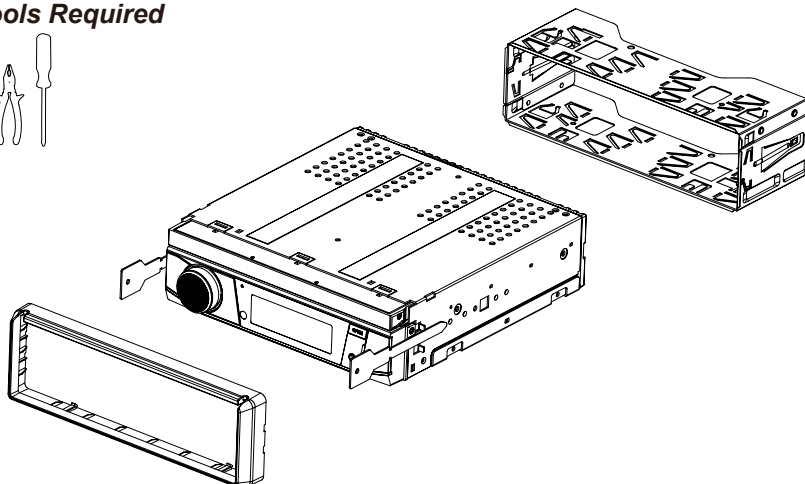
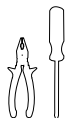

METODO DE MONTAJE TIPICA DE CARGA FRONTAL

Diagrama de Conexión de Entradas/Salidas

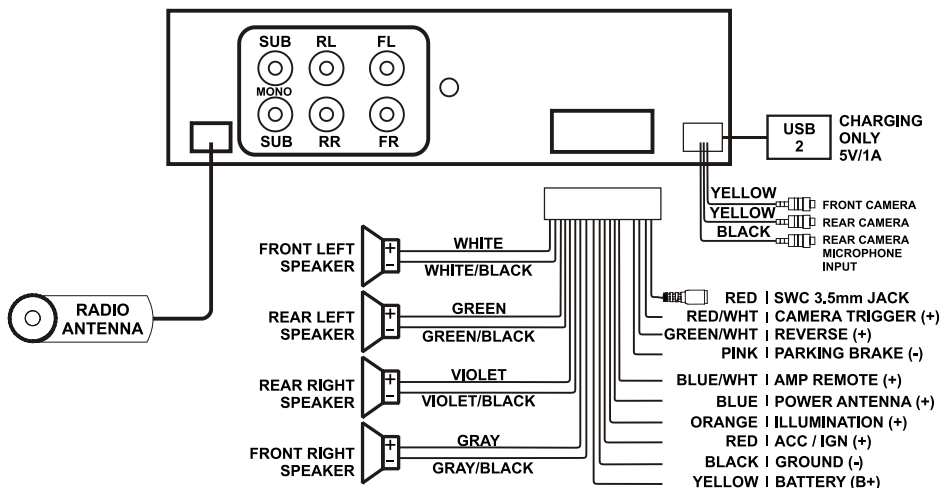

Nota: Cuando reemplace un fusible, asegúrese de usar el tipo y amperaje correcto. Usar un fusible incorrecto podría dañar la unidad. La unidad utiliza (1) fusible tipo mini ATC de 10 amperes que se encuentra en el conector de alimentación.

Notas de cableado:

Salida del Subwoofer

La salida de audio del preamplificador del Subwoofer (cable negro con RCA verde) está activa en todos los modos de audio.

Entrada posterior para cámara

Se puede utilizar una cámara de visión posterior (no incluida) con la salida para Cámara.



Ubicaciones de los Controles



1. Alimentación / Mode de fuente
2. Reproducir / Pausa
3. Gire el volumen arriba / abajo
4. Silencio (pulsación corta del rotary)
5. Sinonizar/Pista Arriba / Hablar
6. Sinonizar/Pista Abajo / Finalizar llamada
7. Micrófono BT

8. Pantalla LCD
9. Abrir TFT (presione para abrir / cerrar)
10. 3.5mm AUX IN
11. Puerto USB / Puerto de carga
12. Puerto microSD
13. Reiniciar

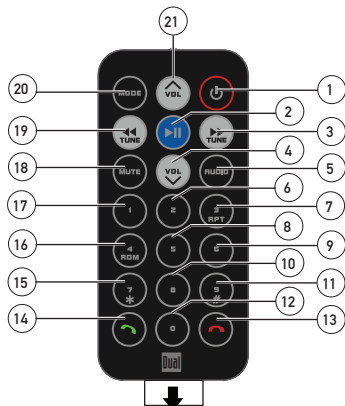

Retire el protector de envío de la batería

1. Potencia
2. Reproducir / Pausa / Ok
3. Buscar arriba / Pist siguiente
4. Volumen abajo
5. Reproducir / Pausa / Confirmar
6. Marque 2
7. Marque 3 / Repetir canción
8. Marque 5
9. Marque 6
10. Marque 8
11. Marque 9 #

Cómo reemplazar la batería

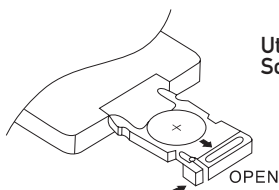

Utilizar CR2025
Solo batería de repuesto

Deslice la bandeja hacia afuera en la parte posterior del control remoto e inserte la batería con los polos (+) y menos (-) apuntando en la dirección correcta.

12. Marque 0
13. Retroceso del teclado
14. Hablar / Finalizar la llamada
15. Marque 7 *
16. Marcar 4
17. Marque 1
18. Mudo
19. Buscar abajo / Pista anterior
20. Modo de fuente
21. Volumen arriba

Funcionamiento General

Encendido/Apagado	Presionar brevemente a  para encender la unidad. Mantenga presionado para apagar la unidad.
Modo	para pasar por todos los modos de entrada disponibles: Radio, Carte microSD, USB, BT Teléfono, BT Audio, AUX IN, retrovisor de la cámara y configuración. Pueden insertarse/conectarse de manera opcional dispositivos para memoria flash USB y micro tarjeta microSD para que aparezcan en el selector de modos.
Volumen	Girar el control de volumen para aumentar o disminuir el nivel de volumen.
Mudo	Presionar momentáneamente MUTE para silenciar el audio. Presione nuevamente MUTE para volver al volumen antes seleccionado. Al girar el control de volumen mientras el volumen está en mudo también cancelará dicha función.
Abrir	Presione OPEN para abrir o cerrar la pantalla LCD.
Entrada auxiliar	Conectar los dispositivos externos de audio/video a la entrada auxiliar de 3.5mm en el panel frontal.
USB	Inserte un dispositivo USB para reproducir archivos de audio MP3 o ver archivos de video XviD o MP4 o fotos JPG.
microSD Card	Inserte una tarjeta microSD en la ranura microSD para reproducir archivos de audio MP3 o ver archivos de video XviD o MP4 o fotos JPG.
Menu principal	Presionar el icono de la casa en la esquina superior izquierda para acceder a la pantalla del menú principal.



Reiniciar	Para resolver un funcionamiento anormal o si la unidad no funciona, utilice la punta de un bolígrafo para presionar el botón RESET, que se encuentra detrás de la puerta marcada "USB". La unidad restablecerá el procesador principal a la configuración predeterminada.
------------------	---

Funcionamiento General

Menú de Configuración

Desde el menú principal, presione el ícono de ajustes para acceder al menú Configuración y ajuste lo siguiente: General, Clock, Audio, Bluetooth, Display y About.

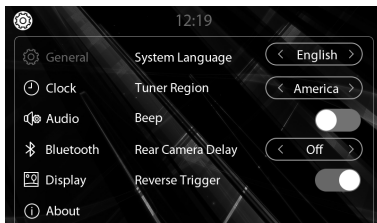

General:

- System Language - Seleccione inglés o español.
- Tuner Region - Seleccione entre América, Europa o América Latina.
- Beep - Enciende o apaga el pitido audible.
- Rear Camera Delay - Seleccione 1 segundo, 2 segundos, 3 segundos o apagado.
- Reverse Trigger - Activar o desactivar esta función.

Clock:

- Mode - Seleccione entre el formato de hora de 12 horas y 24 horas.
- Hour - Ajuste las horas para la configuración del tiempo.
- Minute - Ajuste los minutos para la configuración del tiempo.
- AM/PM - Ajuste la configuración AM / PM.

Audio:

- Camera Audio - Activa o desactiva el audio de la cámara trasera.
- Audio Level - Seleccione niveles de audio preestablecidos para los siguientes modos: sintonizador, USB, tarjeta SD y manos libres.

Bluetooth:

- Bluetooth - Activa o desactiva la señal Bluetooth.
- Auto Connect - Activa o desactiva la función de conexión automática.
- Auto Answer - Activa o desactiva la función de respuesta automática.
- PIN - Muestra el código PIN de Bluetooth.
- Name - Muestra el nombre del dispositivo Bluetooth.

Display:

- Illumination Trigger - Activa o desactiva el gatillo de iluminación.
- Brightness Day - Ajuste 1-10.
- Gamma Day - Ajuste -4 to 4.
- Panel Angle - Ajuste el ángulo del panel LED (1-4).
- LED RGB - Ajuste el color de las luces LED (o configúrelo en automático).
- Wallpaper - Seleccione un fondo de pantalla para la pantalla LED.

About:

- Screen Calibration - Presione para calibrar la pantalla táctil.
- Version - Presione para mostrar el número de versión.
- System Reset - Presione para restaurar la unidad a la configuración de fábrica.
- EULA - Presione para mostrar el EULA.

Funcionamiento EQ

Configuración de audio

Desde cualquier pantalla, presione Audio en la esquina inferior derecha.

Ecuadorizador

Ajuste la pantalla EQ para seleccionar la configuración de EQ para la fuente actual. La unidad tenía memoria de tono de fuente, lo que significa que recordará los ajustes de EQ seleccionados para cada fuente.

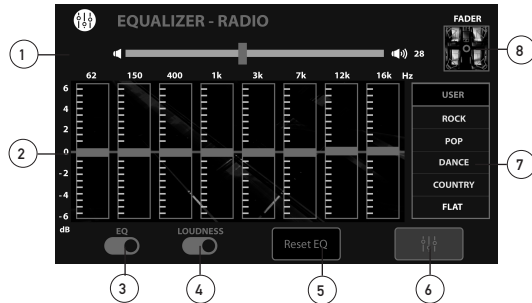

1. Ajuste el nivel de volumen para la fuente actual.
2. Muestra la configuración de EQ para la fuente actual.
3. Activa o desactiva la función EQ.
4. Activa o desactiva la función de sonoridad.
5. Presione para restablecer la configuración predeterminada de EQ.
6. Presione para regresar a la pantalla de origen.
7. Seleccione una configuración de EQ preestablecida o seleccione User para configuraciones personalizadas.
8. Presione para visualizar y ajustar la pantalla Balance / Fader.

Balance / Fader

Ajuste la pantalla Balance / Fader para seleccionar las configuraciones Balance, Fader y Subwoofer. Estos controles no tienen memoria de tono de fuente.

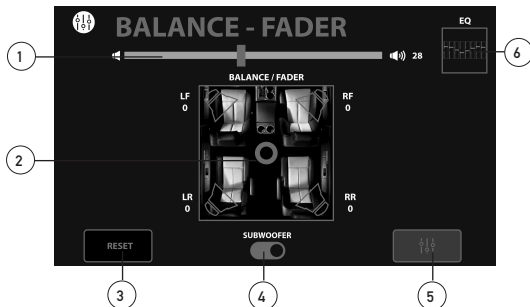

1. Ajuste el nivel de volumen de la unidad.
2. Ajuste la configuración de Fader y Balance para distribuir el audio.
3. Presione para restablecer Balance y Fader a la configuración predeterminada.
4. Encienda o apague el subwoofer.
5. Presione para regresar a la pantalla de origen.
6. Regrese a las pantallas de control de EQ.

Funcionamiento Sintonizador

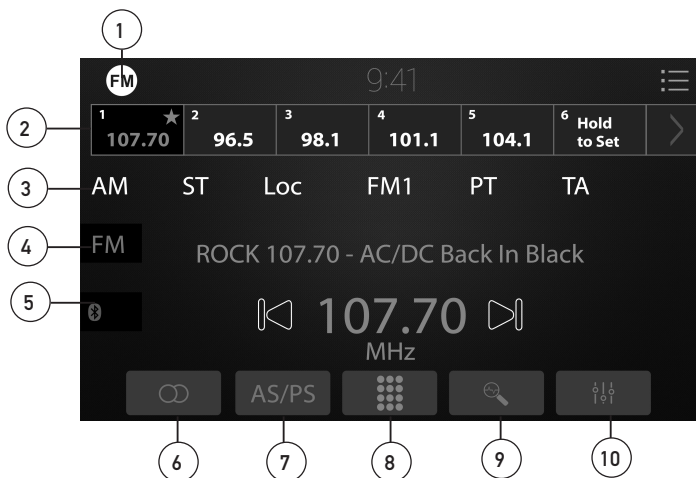

Funcionamiento Sintonizador

- | | |
|--|--|
| <p>Menú Principal ①</p> <p>Lista de presintonías ②</p> <p>AM ③</p> <p>FM ④</p> <p>Bluetooth ⑤</p> <p>Estéreo / Mono ⑥</p> <p>AS/PS ⑦</p> <p>Acceso directo ⑧</p> <p>Búsqueda de estación ⑨</p> <p>Configuraciones de audio ⑩</p> | <p>Seleccione el ícono de sintonizador de Menú Principal.</p> <p>Presione para volver a la pantalla del menú principal.</p> <p>Presione para recuperar cualquier emisora presintonizada almacenada en la banda actual. Para guardar presintonías, sintonice la radio en la estación deseada, luego presione y mantenga presionado el botón de presintonía deseado para guardar la estación.</p> <p>Presione para recorrer las opciones de banda AM1 y AM2.</p> <p>Presione para recorrer las opciones de banda FM1, FM2 y FM3.</p> <p>Presione para acceder al modo Bluetooth cuando un dispositivo Bluetooth está emparejado.</p> <p>Presione para alternar entre el funcionamiento estéreo (ST) o Mono.</p> <p>Presione para escanear las emisoras preseleccionadas y escuchar los primeros 10 segundos de cada uno. Presionar de nuevo para detener la exploración y escuchar a la estación. Mantenga presionado para buscar y almacenar automáticamente las emisoras más fuertes como presets.</p> <p>Presione para ingresar directamente el número de la estación deseada usando un teclado.</p> <p>Presione para buscar la siguiente estación fuerte en la banda actual.</p> <p>Presione para acceder y ajustar la configuración de audio.</p> |
|--|--|

Funcionamiento Sintonizador

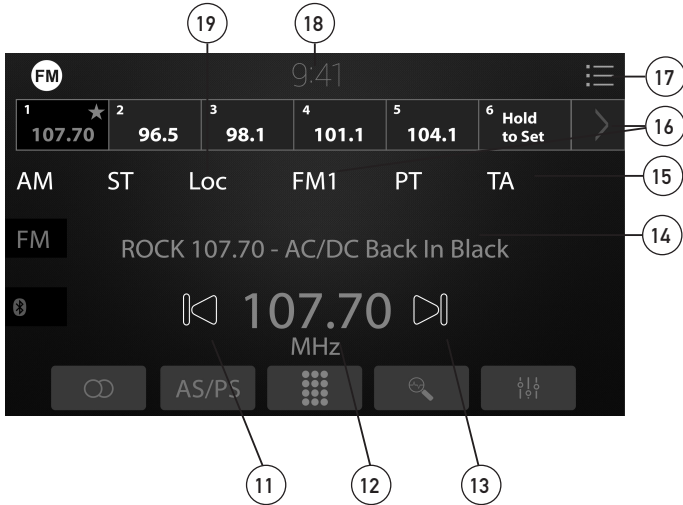

- | | | |
|-------------------------------------|----|--|
| Sintonización abajo | 11 | Presione << momentáneamente para buscar una frecuencia más baja. Presione y sostenga << para ingresar al modo de sintonización manual, luego presione << nuevamente para sintonizar la unidad paso a paso. |
| Estación actual | 12 | Muestra la estación actual. |
| Sintonización arriba | 13 | Presione >> momentáneamente para buscar una frecuencia más alta. Presione y sostenga >> para ingresar al modo de sintonización manual, luego presione >> nuevamente para sintonizar la unidad paso a paso. |
| Pantalla de información | 14 | Muestra información sobre la canción actual. |
| Información RDS RT | 15 | Muestra información de la estación RDS RT. |
| Banda | 16 | Presione para avanzar y seleccionar entre 2 AM y 3 bandas FM. |
| Menú de configuración de RDS | 17 | Presione para mostrar y ajustar la configuración de Radio RDS. |
| Modo de espera | 18 | Presione el reloj para poner la unidad en modo de espera. Presione el reloj nuevamente para regresar a la pantalla de mode. |
| Local / Distancia | 19 | Presione para alternar entre sintonización local o distancia. |

Funcionamiento del USB/Tarjeta microSD

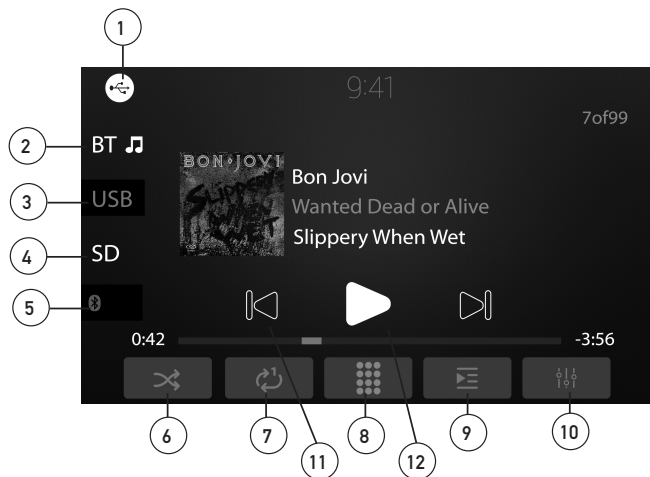

Funcionamiento del USB o Tarjeta microSD

Para reproducir audio o archivos audio de un dispositivo USB o tarjeta microSD, inserte un dispositivo y la reproducción se iniciará automáticamente. Para volver al USB o tarjeta microSD de reproducción de otro modo de operación, seleccione el icono en el menú principal.

Menú principal (1)

Presione para volver a la pantalla del menú principal.

Música Bluetooth (2)

Presione para acceder directamente a los medios en Música Bluetooth.

USB (3)

Presione para acceder directamente a la música en el dispositivo USB.

Tarjeta microSD (4)

Presione para acceder directamente a la música en la tarjeta microSD.

Bluetooth (5)

Presione para acceder a Bluetooth cuando un dispositivo Bluetooth esté emparejado.

Aleatorio (6)

Presione para activar o desactivar la reproducción aleatoria.

Repetir (7)

Presione para seleccionar una opción de repetición: Repetir 1, Repetir carpeta o Repeat Off.

Acceso directo (8)

Presione para ingresar el número de estación deseado usando un teclado.

Archivos/carpetas (9)

Presione para mostrar todos los archivos y carpetas en la unidad actual.

Configuraciones de audio (10)

Archivo/pista anterior (11)

Presione para acceder y ajustar la configuración de audio.

Reproducción / pausa (12)

Presione para volver al anterior archivo o pista.

Presione para pausar o reanudar la reproducción.

Funcionamiento del USB/Tarjeta microSD

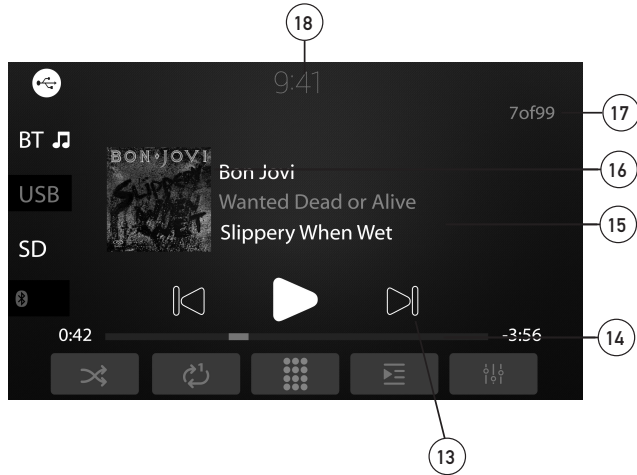

- Archivo/pista siguiente**
13
Presione para avanzar al siguiente archivo o pista.
- Tiempo transcurrido**
14
Muestra el tiempo total y transcurrido para la pista actual.
- Información del archivo**
15
Muestra metadatos ID3 para la pista actual.
- Arte del álbum de archivos**
16
Muestra de arte álbum para la pista actual.
- Recuento de pistas**
17
Muestra el recuento de pistas para la carpeta actual.
- Modo de espera**
18
Presione el reloj para poner la unidad en modo de espera. Presione el reloj nuevamente para regresar a la pantalla de mode.



Compatibilidad de Medios

Tipo de archivo			MP3	
Sistema de Archivos	FAT	FAT 12	X	
		FAT 16/FAT 32	✓	
Extensión de Archivos	.mp3/.MP3/.Mp3/.mp3		✓	
	.rmp/.m4a		X	
Formato MPEG	MPEG 1		✓	
	MPEG 2		✓	
	MPEG 2.5		✓	
Frecuencia de Muestreo	MPEG 1		32/44.1/48kHz	
	MPEG 2		12/16/22.05/24kHz	
	MPEG 2.5		8/11.025/12kHz	
Tasa de transferencia en bits	MPEG 1		32 ~ 320kbps	
	MPEG 2		8 ~ 160kbps	
	MPEG 2.5		8 ~ 160kbps	
Otra Información	Profundidad de Directorio		Ilimitado	
	Longitud de Nombre de Archivo		32 bytes	
	Número Total de Archivos		2000 archivos	
	Número Total de Carpetas		200 carpetas	
	Número Archivo por Carpeta		2000 archivos	
	MP3 ID3 TAG	ver.1.x		✓
		ver.2.x		✓
Título, Artista, Álbum		✓		

Notas:

- Para el modo USB, no es posible visualizar archivos JPG en el monitor en el tablero mientras el vehículo está en movimiento. Esta es una característica de seguridad para evitar la distracción del conductor.
- La función de visor de imágenes JPG sólo funcionará cuando el vehículo está en el parque y el freno de mano.
- Debido al continuo avance tecnológico, algunas memorias flash USB pueden ser incompatibles con esta unidad.

Compatibilidad de Medios

Los siguientes tipos de discos/archivos no son compatibles:

- MP3 PRO format, MP3 playlists
- Formato MP3 PRO, listas de reproducción MP3
- Formato RMP
- Formato WAV
- Formato WMV
- Formato AAC, AAC protegido, M4A

Orden de Reproducción

La secuencia de reproducción de MP3 comienza en la carpeta raíz. Se saltan cualquier carpeta vacía o carpetas que no incluyen archivos MP3/JPG.

Formatos Compatibles de Grabación

Normas ISO9660:

- La máxima cantidad de capas de carpetas es 8 (incluyendo la carpeta raíz).
- Los caracteres válidos para los nombres de carpetas/archivos son letras A-Z (todas mayúsculas), números 0-9, y "-" (guión bajo). Algunos caracteres pueden no mostrarse correctamente, dependiendo del tipo de carácter.

Notas

Algunos archivos pueden no verse o reproducirse correctamente, dependiendo de las frecuencias de muestreo y tasa de bit. Para mejores resultados, utilizar las siguientes configuraciones cuando se convierten archivos MP3: 128kbps o tasa de bit constante más alta; 44.1kHz o frecuencia de muestreo mayor.

Funcionamiento de Bluetooth

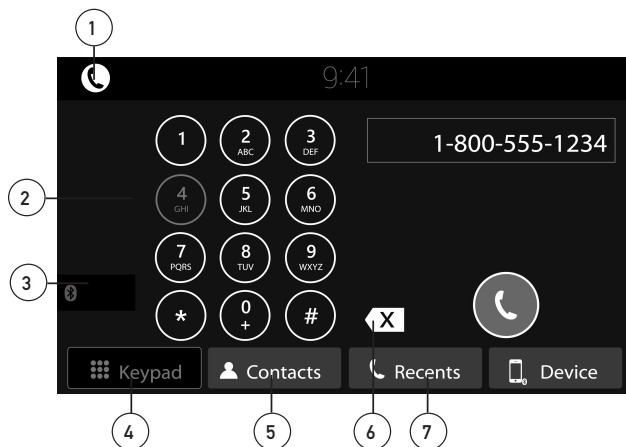

Preparación

Antes de poder utilizar un dispositivo Bluetooth, debe ser vinculado y conectado. Asegúrese de que Bluetooth está activada en el dispositivo antes de comenzar el proceso de vinculación.

Vincular un nuevo dispositivo

La unidad difunde la señal de apareamiento constantemente cuando no hay dispositivos conectados actualmente. Completar la secuencia de vinculación desde el dispositivo Bluetooth. Consulte el manual del usuario de su dispositivo para obtener más detalles. El nombre del dispositivo es "DUAL BT". El código de acceso de Bluetooth es "0000". La unidad puede estar en cualquier modo de operación para el proceso de vinculación. En algunos teléfonos, puede ser necesario hacer más de una vez si hay problemas de conectividad de emparejamiento.

Conexión de un dispositivo emparejado

La mayoría de los dispositivos Bluetooth compatibles con la función de conexión automática y se conectan automáticamente si el dispositivo está dentro del rango cuando la unidad está encendida.

Teléfono Bluetooth

Para acceder al teléfono, seleccione Bluetooth teléfono en el menú principal o presione el icono del teléfono desde cualquier modo operativo.

Menú principal ①

Presione para volver a la pantalla del menú principal.

Teclado del teléfono ②

Utilice el teclado numérico para marcar un número de teléfono. Alternativamente, los números se pueden marcar directamente desde el teléfono.

Salir de Bluetooth ③

Presione para salir de Bluetooth y regresar al modo de operación anterior.

Teclado ④

Presione para mostrar el teclado y marque un número.

Contactos ⑤

Presione para mostrar los contactos. Use las flechas arriba / abajo para desplazarse y presione el nombre del contacto para marcar.

Retroceder ⑥

Presione para retroceder cuando use el teclado.

Llamadas recientes ⑦

Presione para ver una lista de llamadas recientes. Presione cualquier número para marcar.

Funcionamiento de Bluetooth

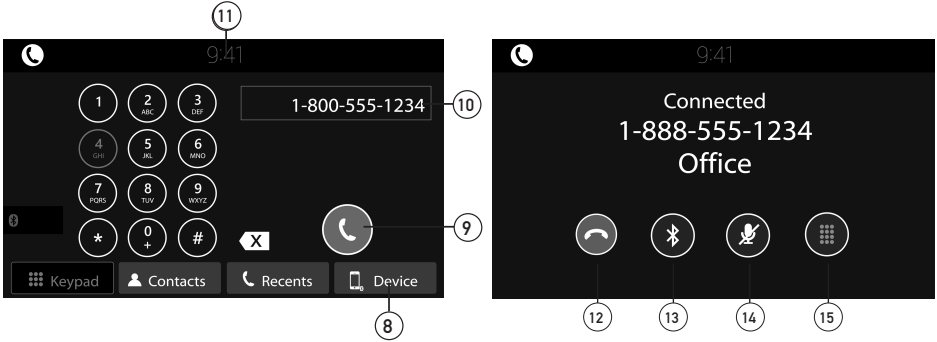

- Lista de dispositivos** ⑧ Presione para mostrar una lista de dispositivos emparejados y seleccione el dispositivo que desee conectar.
- Hablar** ⑨ Presione para comenzar o contestar una llamada.
- Número de teléfono** ⑩ Muestra el número de teléfono actual.
- Modo de espera** ⑪ Presione el reloj para poner la unidad en modo de espera. Presione el reloj nuevamente para regresar a la pantalla de mode.
- Finalizar una llamada** ⑫ Presione para finalizar una llamada.
- Transferir Audio** ⑬ Presione para transferir audio entre la unidad y el teléfono móvil.
- Mudo** ⑭ Silenciar audio de la llamada.
- Teclado** ⑮ Presione para mostrar el teclado y marque un número.

Entradas Auxiliares 3.5mm frente

Entrada auxiliar	<p>Conecte una fuente de audio opcional en la (panel frontal) de entrada de 3,5 mm.</p> <p>Seleccionar entrada auxiliar en el menú principal para escuchar el audio.</p> <p>Ajuste el volumen de la fuente de audio externa, según sea necesario (si está conectado a la salida de auriculares del dispositivo).</p>
-------------------------	--

Cámaras delantera / trasera (Opcional)

El uso de la cámara trasera	<p>Conecte una cámara trasera opcional a las entradas de la cámara trasera (conector RCA amarillo para video y conector RCA negro para audio). Consulte el diagrama de cableado para más detalles.</p> <p>Selección manual: toque el icono de CÁMARA TRASERA en el Menú principal o en cualquier modo operativo (cuando esté habilitado) para seleccionar el modo de cámara. Toque el área superior izquierda de la pantalla para salir del modo de cámara.</p> <p>Nota: El modo manual es para cámaras dedicadas que SIEMPRE están encendidas mientras conduce, no está diseñado para cámaras conectadas a la luz de marcha atrás del vehículo.</p>
Selección automática	<p>La unidad seleccionará automáticamente el modo de cámara cuando se conecte a los circuitos de la lámpara de marcha atrás.</p> <p>Nota: La salida de video externo no está activa cuando se usa la entrada de la cámara trasera.</p>
Cámara frontal	<p>Conecte una cámara frontal opcional a las entradas de la cámara frontal (conector RCA amarillo para video; no hay conexión de audio para una cámara frontal. Consulte el diagrama de cableado para obtener más información.</p>



Especificaciones

Sintonizador de FM	Rango de sintonía: 87.5MHz-107.9MHz Sensibilidad útil: 10dBf 50 dB de sensibilidad de silencio: 20dbf Separación de estéreo @ 1kHz: 38dB Respuesta de frecuencia: 30Hz-13kHz
Sintonizador de AM	Rango de sintonía: 530kHz-1710kHz Sensibilidad útil: 24uV Respuesta de frecuencia: 30Hz-2.3kHz
USB frontal	Compatibilidad: USB 2.0 de Alta Velocidad Clase de USB: Clase de Almacenamiento Masivo
microSD	Compatibilidad: Tarjeta de microSD & Tarjeta de microSDHC
Monitor	Tamaño del panel: 7", Medida Diagonal Ángulo de visión (superior/inferior/izquierdo/derecho): 50/70/70/70 Resolución: 800 (H) x 480 (V) Brillo (cd/m2): 250 Relación de contraste: 500:1 Píxeles: 1.152.000
General	Impedancia de salida del altavoz: 4 ohmios Voltaje de salida de línea: 2 voltios RMS Impedancia de salida de línea: 200 ohmios Dimensiones del chasis: 7" x 7" x 2" (ancho x profundidad x altura) Diseño y especificaciones sujetos a cambio sin previo aviso



Especificaciones de Normas de Potencia CEA-2006 (referencia: 14.4VDC +/-0.2V, 20Hz~20kHz)

Salida de potencia: 16 watts RMS x 4 canales a 4 ohmios y < 1% THD + N
Relación señal ruido: 80dBA (referencia: 1 watt en 4 ohmios)

Garantía Limitada de un Año

Esta garantía le brinda derechos legales específicos. Puede también tener otros derechos que varían de un estado a otro.

Dual Electronics Corp. garantiza al comprador original que este producto está libre de defectos en material y mano de obra por el período de un año desde la fecha de la compra original.

Dual Electronics Corp. acuerda, a nuestra opción, durante el período de garantía, reparar cualquier defecto en material o mano de obra o suministrar un producto igualmente nuevo, renovado o similar (cualquiera que se considere necesario) sin cargo, sujeto a verificación del defecto o malfuncionamiento y prueba de la fecha de compra. Cualquier reemplazo subsiguiente está garantizado para equilibrar el período de garantía original.

¿Quién está cubierto?

Esta garantía se extiende al comprador minorista original por productos comprados a un distribuidor Dual autorizado y utilizados en los Estados Unidos de América.

¿Qué se cubre?

Esta garantía cubre todos los defectos de material y mano de obra en este producto. No se cubre lo siguiente: software, costos de instalación/remoción, daño causado por un accidente, mal uso, abuso, negligencia, modificación del producto, instalación no apropiada, línea de voltaje incorrecto, reparación no autorizada o no seguir las instrucciones del producto, o daño ocurrido durante el transporte de devolución del producto. Se pueden encontrar las condiciones específicas de licencia y avisos de derechos de propiedad para el software en www.dualav.com.

¿Qué hacer?

1. Antes de llamar al servicio técnico, controle la guía de resolución de problemas del manual. Un pequeño ajuste de algún control puede ahorrarle un llamado al servicio técnico.
2. Si necesita servicio técnico durante el período de garantía, debe empacar cuidadosamente el producto (preferentemente en el empaque original) y enviarlo mediante transporte pre pago a un centro técnico autorizado, con copia del recibo original.
3. Describa el problema por escrito y con su envío incluya su nombre, una dirección de envío UPS (no aceptamos apartado de correos), y un teléfono diurno.
4. Para obtener más información sobre la ubicación del servicio técnico más cercano:

- Llame gratuitamente al teléfono 1-866-382-5476
- Envíe un correo electrónico a cs@dualav.com

Exclusión de ciertos daños:

Esta garantía es exclusiva y en lugar de cualquiera y todas las otras garantías, expresas o implícitas, incluyendo sin limitación las garantías implícitas de comerciabilidad y aptitud para un fin particular y cualquier obligación, responsabilidad, derecho, reclamo o recurso en contrato o perjuicio, haya o no surgido de la negligencia de la compañía, real o imputada. Ninguna persona o representante está autorizado a asumir por la compañía cualquier otra responsabilidad en conexión con la venta de este producto. Bajo ninguna circunstancia será responsable la compañía por daños indirectos, incidentales o resultantes.



Resolución de Problemas

General		
Problema	Causa	Acción
La unidad no enciende (sin energía)	Cable amarillo sin conexión o con voltaje incorrecto. Cable rojo sin conexión o con voltaje incorrecto	Chequear conexión de voltaje (11~16VDC)
	Cable negro sin conexión	Chequear conexión a tierra
	Fusible quemado	Reemplazar fusible(s)
La unidad enciende (pero sin sonido)	Cables del altavoz no están conectados	Chequear conexión de los altavoces
	Uno o más cables del altavoz se tocan o tocan la masa del chasis	Aislar los cables sin aislamiento del altavozentre sí y de la masa del chasis
La unidad quema el/los fusible(s)	El cable amarillo o rojo toca la masa del chasis	Chequear si hay cables dañados
	Los cables del altavoz tocan la masa del chasis	Chequear si hay cables dañados
	Valor incorrecto de fusible	Utilizar fusibles de valores correctos
La unidad tiene audio (peronovideo)	El circuito de seguridad del freno de mano no está conectado No está puesto el freno de mano	Chequear las conexiones del freno de mano Poner el freno de mano como se describe en la página 24
No se ve el video (en reversa)	No está conectado el circuito en reversa El vehículo no está en reversa	Chequear las conexiones de la lámpara reversa Seleccionar la marcha dereversa
El control remoto no funciona	Batería descargada	Reemplazar batería



Notas



Dual Electronics Corp.
Toll Free: 1-866-382-5476

www.dualav.com

©2020 Namsung America Inc. Todos los derechos reservados.

La marca y los logotipos de Bluetooth® son propiedad de Bluetooth SIG, Inc.
Otras marcas registradas y marcas denominativas son de sus respectivos propietarios.

NSA0120-V01